

LE MASQUE EN TISSU POUR MALENTENDANTS AVEC FENETRE TRANSPARENTE

LE MASQUE



MATERIAUX NECESSAIRES

- 2 rectangles de tissu de coton en tissage serré **26 x 19** ou **27 x 20** cm
- 1 rectangle de vinyle (type surnappe) **12 x 8** ou **13 x 9** cm
- **77** ou **87** cm d'élastique souple de 5 mm de large

Légende :

Les **valeurs indiquées en rouge** correspondent au masque pour **femme**.

Les **mesures en noir** correspondent au masque pour **homme**.

LE PATRON

- Reproduire sur une feuille de papier le tracé suivant :

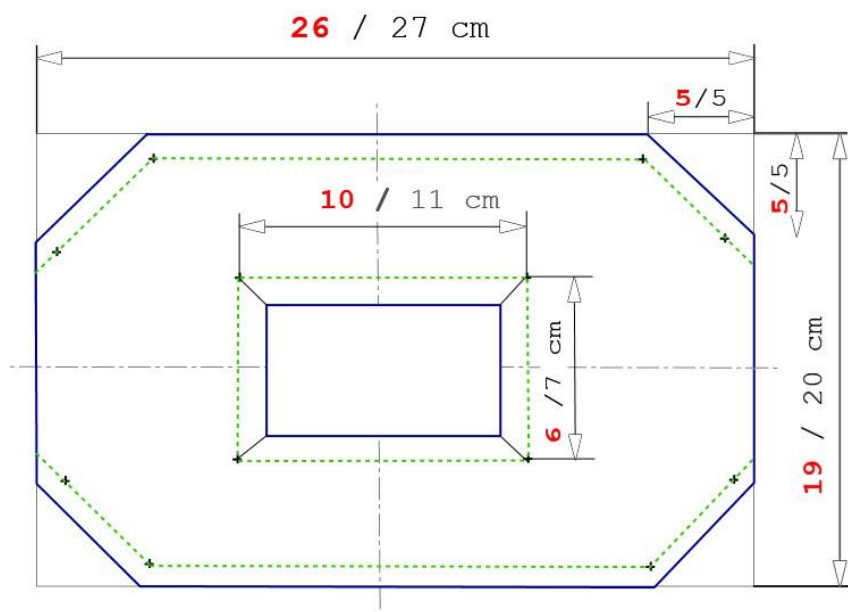

- En bleu : contour du patron extérieur du masque + fenêtre (dessus et dessous masque identiques)
- En vert : emplacement des coutures
- Pointer et perforer les angles (croix noires)

- Couper le patron sur les lignes de couleur bleue

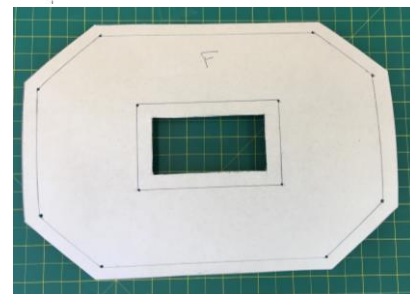

LA COUPE

- Placer le patron obtenu sur 2 épaisseurs de tissu, couper en respectant le contour.
- Couper sur le contour de la fenêtre intérieure des 2 épaisseurs de tissu
- Couper le vinyle
- Couper l'élastique
- Pointer les angles sur l'envers d'un élément en tissu

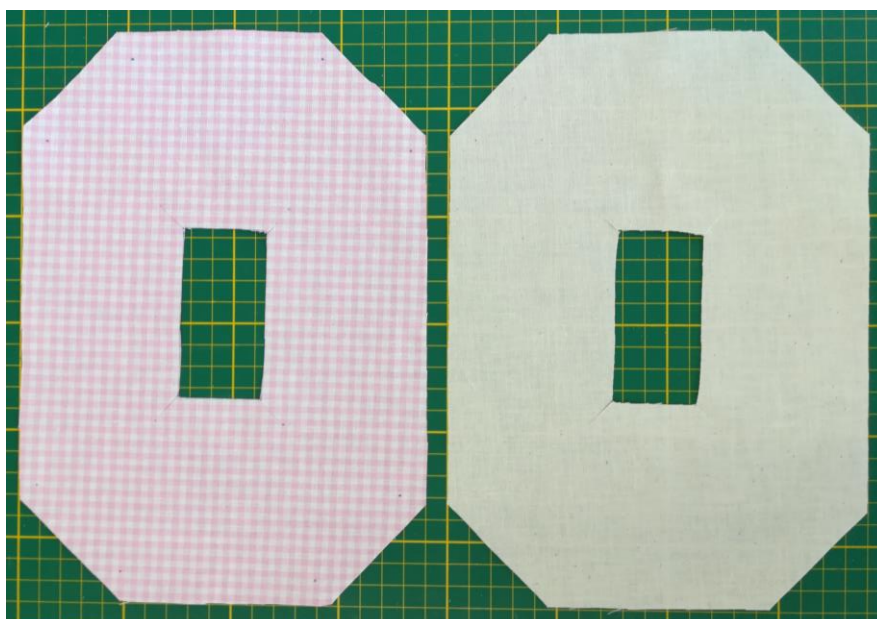

LA FABRICATION

Fendre les 4 angles de la fenêtre.

Repasser les bords de la fenêtre des dessus et dessous masque

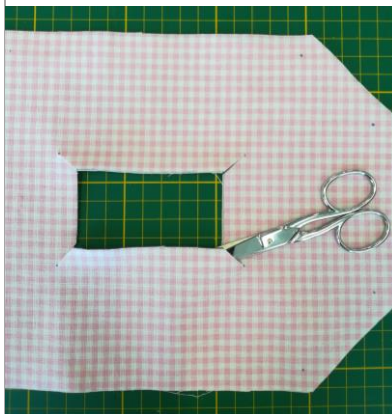

Superposer les dessus et dessous du masque endroit contre endroit

Assembler les 2 épaisseurs à 1 cm du bord

Dégarnir 4 angles

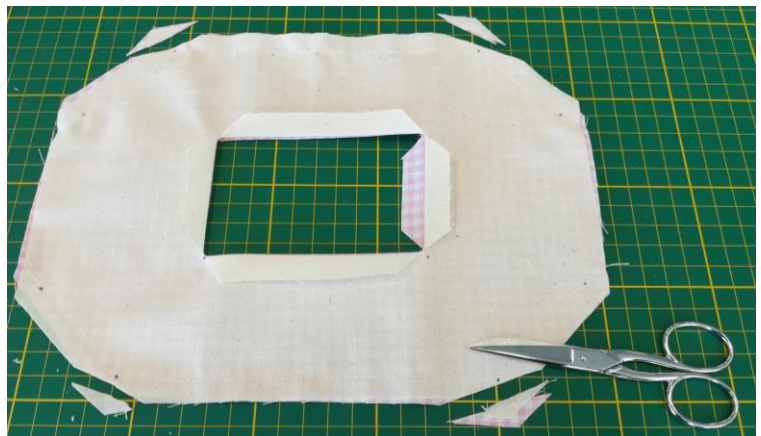
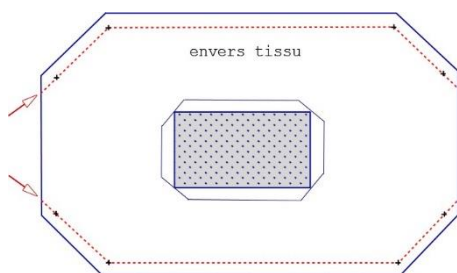

Retourner sur l'endroit et repasser

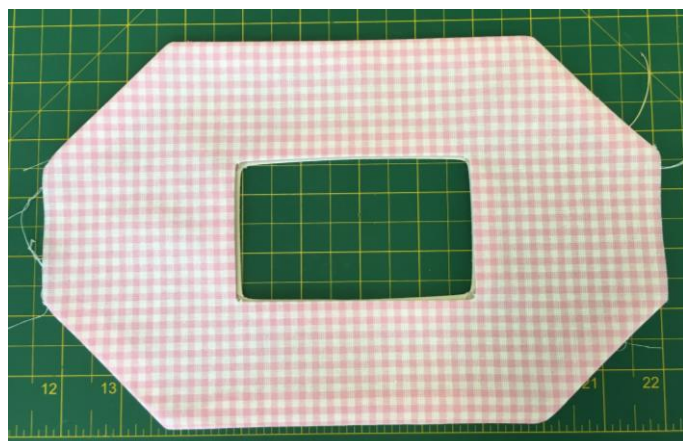

Repasser et plier suivant le gabarit :

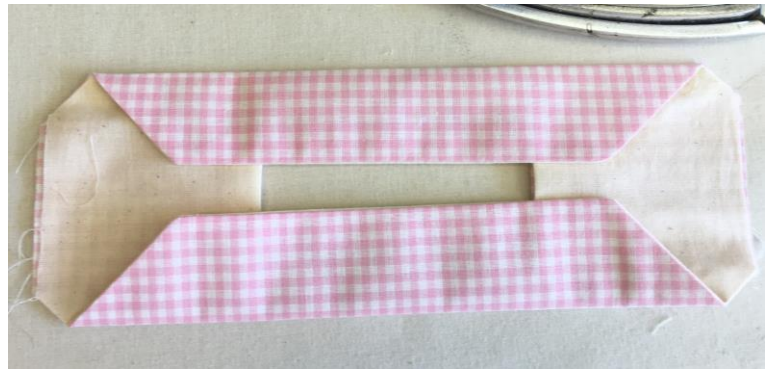
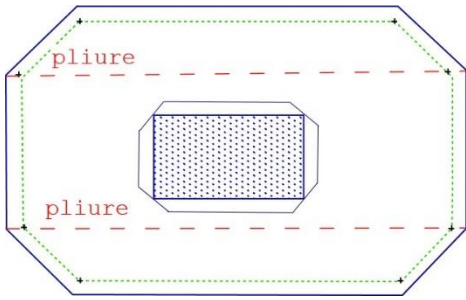

Insérer le vinyle à l'intérieur et surpiquer le contour de la fenêtre à 0.1 cm du bord



Surpiquer nervure le haut et le bas du masque (facultatif)

Plier et piquer les 4 angles



Ourler les côtés du masque : 1 cm

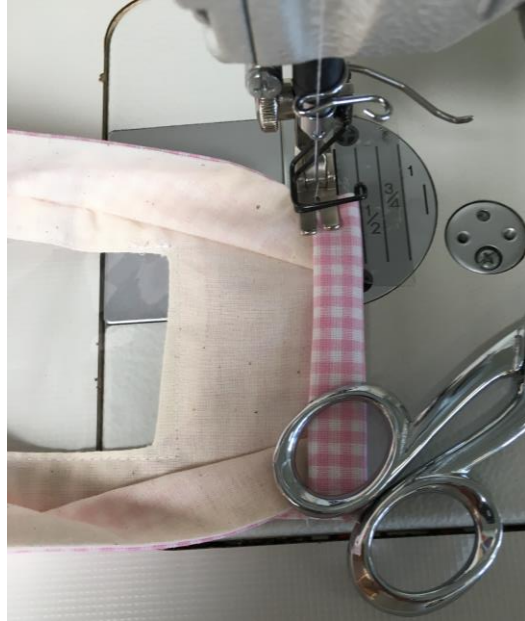

Passer l'élastique en continu dans les ourlets

Superposer les extrémités de l'élastique, les piquer et glisser dans un des ourlets



Entretien préconisé :

En plus du lavage classique, il est nécessaire de nettoyer le plastique à la lingette désinfectante. Et pour éviter la formation de buée sur le plastique, on peut frotter celui-ci de savon